



[www.velomotors.ru](http://www.velomotors.ru)

**ATV 100C**

**Руководство по эксплуатации**



# Запрещается эксплуатация мототехники лицами моложе 16 лет.

## Выписка из ПРАВИЛ ДОРОЖНОГО ДВИЖЕНИЯ РОССИЙСКОЙ ФЕДЕРАЦИИ

(в ред. Постановлений Правительства РФ от 08.01.1996 N 3, от 31.10.1998 N 1272, от 21.04.2000 N 370, от 24.01.2001 N 67, от 28.06.2002 N 472, от 07.05.2003 N 265, от 25.09.2003 N 595, от 14.12.2005 N 767, от 28.02.2006 N 109)

Утверждены  
Постановлением Совета Министров -  
Правительства Российской Федерации  
от 23 октября 1993 г. N 1090

24. Дополнительные требования к движению велосипедов, мопедов, гужевых повозок, а также прогону животных

24.1. Управлять велосипедом, гужевой повозкой (саниями), быть погонщиком вьючных, верховых животных или стада при движении по дорогам разрешается лицам не моложе 14 лет, а мопедом - не моложе 16 лет.

**Примечание.** По решению органов исполнительной власти субъектов Российской Федерации может снижаться указанный возрастной ценз, но не более чем на 2 года, и устанавливаться порядок, предусматривающий наличие у водителей велосипедов, мопедов и гужевых повозок (саней) документа, подтверждающего знание ими Правил и Основных положений, а у этих транспортных средств - специального регистрационного знака.

24.2. Велосипеды, мопеды, гужевые повозки (сани), верховые и вьючные животные должны двигаться только по крайней правой полосе в один ряд возможно правее. Допускается движение по обочине, если это не создает помех пешеходам.

24.3. Водителям велосипеда и мопеда запрещается: ездить, не держась за руль хотя бы одной рукой; перевозить пассажиров, кроме ребенка в возрасте до 7 лет на дополнительном сиденье, оборудованном надежными подножками; перевозить груз, который выступает более чем на 0,5 м по длине или ширине за габариты, или груз, мешающий управлению; двигаться по дороге при наличии рядом велосипедной дорожки; поворачивать налево или разворачиваться на дорогах с трамвайным движением и на дорогах, имеющих более одной полосы для движения в данном направлении. Запрещается буксировка велосипедов и мопедов, а также велосипедами и мопедами, кроме буксировки прицепа, предназначенного для эксплуатации с велосипедом или мопедом.

24.4. На нерегулируемом пересечении велосипедной дорожки с дорогой, расположенном вне перекрестка, водитель велосипедов и мопедов должны уступить дорогу транспортным средствам, движущимся по этой дороге.

# СПАСИБО ЗА ВЫБОР СНЕГОБОЛОТОХОДА STELS ATV 100C



Поздравляем Вас с приобретением снегоболотохода **STELS ATV 100C!**

Это руководство по эксплуатации содержит важную информацию о безопасности, технические характеристики, инструкцию по применению и процедуры проверки. Внимательно прочитайте все правила безопасной езды. Эти модели ATV 100C предназначены для детей, но руководство по эксплуатации написано для взрослого, ответственного, наблюдательного человека. Как и во многих руководствах по эксплуатации здесь описываются не все шаги. Некоторые шаги могут быть сделаны людьми, хорошо разбирающимися в технике.

## Ограничения:

**ATV 91.3 куб.см. предназначена для детей**

**Максимальная нагрузка включая вес водителя 150 кг.**

## Заметка для родителей:

Этот снегоболотоход - не игрушка. Прежде чем Ваш ребенок сядет на этот снегоболотоход убедитесь, что Вы понимаете всю ответственность за безопасность и техническое состояние. Дети должны иметь навыки, физическую подготовку и рассудительность. Некоторые дети могут оказаться не подготовленными к управлению снегоболотоходом. Родители должны находиться все время рядом во время катания детей. Родители должны разрешить использование снегоболотохода, только если они уверены, что ребенок имеет представление об управлении снегоболотоходом.

## Изучите Ваш снегоболотоход:

Если Вы поймете общее строение и как управлять транспортным средством, Вы будете лучше использовать свой снегоболотоход. Во время прочтения руководства смотрите иллюстрации. Выучите расположение и функции всех органов управления, и научите ребенка правильно ими пользоваться. Для Вашей безопасности и безопасности Вашего ребенка, Вы должны строго следовать данному руководству.

Во время прочтения обратите особое внимание на предостережения.

Как они выглядят и что означают смотрите ниже:



- Внимание



- Действие, которое может привести к травме или смерти



- Огнеопасно



- Взрывоопасно



- Возможен контакт с едкими веществами и их парами



- Вам на заметку

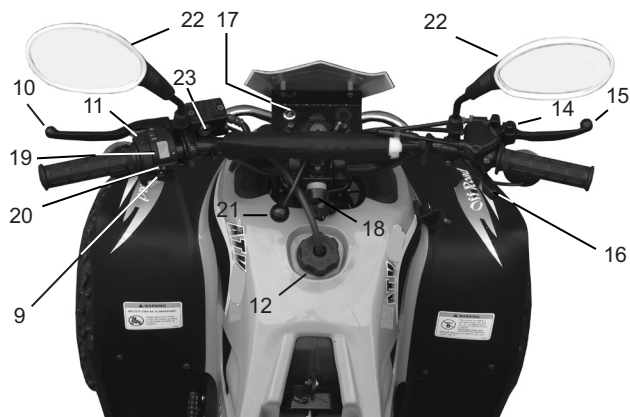
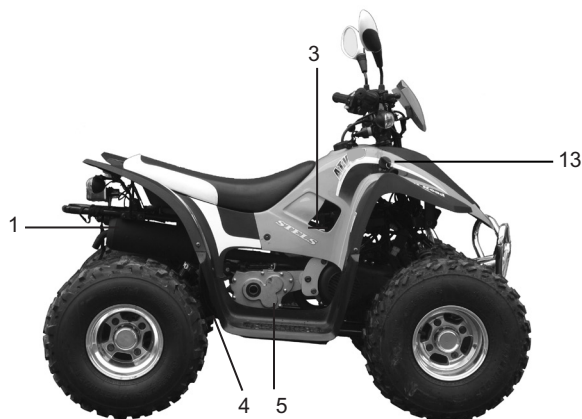

- |  |  |
|--|--|
| 1. выхлопная труба   | 15. ручка переднего тормоза  |
| 2. сиденье   | 16. ручка газа (акселератор)   |
| 3. кран топливного бака                                    | 17. индикатор уровня моторного масла                                 |
| 4. приводная цепь  | 18. аварийный выключатель двигателя для водителя (на случай падения) |
| 5. реверсивная коробка                                     | 19. выключатель освещения  |
| 6. воздушный фильтр  | 20. выключатель аварийной остановки                                  |
| 7. рычаг кик-стартера                                      | 21. ручка включения реверсивной передачи (вперед / назад)            |
| 8. аварийный выключатель двигателя (для обучения вождению) | 22. зеркала заднего вида   |
| 9. выключатель звукового сигнала                           | 23. емкость для тормозной жидкости                                   |
| 10. ручка заднего тормоза                                  |  |
| 11. выключатель электростартера                            |  |
| 12. топливный бак  |  |
| 13. замок зажигания  |  |
| 14. кнопка парковочного тормоза                            |  |



Идентификационные номера на Вашем снегоболотоходе расположены в местах, указанных на фотографиях. Внимательно проверяйте номера при покупке.



Наказание за подделку или уничтожение идентификационного номера транспортного средства предусмотрено ст.326 УК РФ и, в зависимости от вины, представляет собой либо штраф, либо исправительные работы, либо ограничение свободы на срок до двух лет, либо лишение свободы на срок до двух лет. Те же деяния, совершённые организованной группой, наказываются исправительными работами либо лишением свободы на срок до четырёх лет.

номер двигателя	
-----------------	--

номер рамы	
------------	--

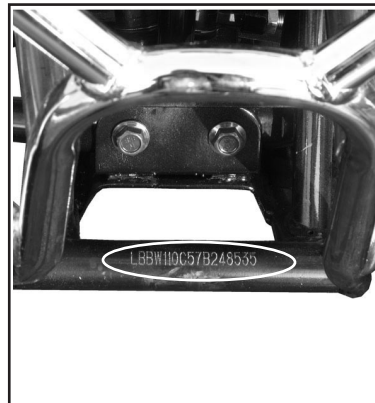
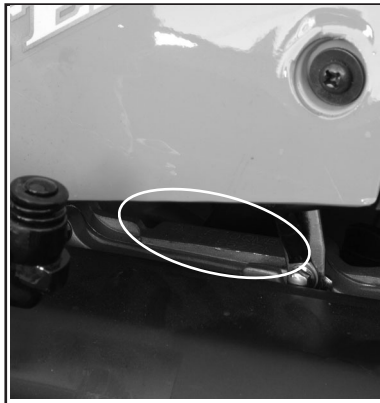
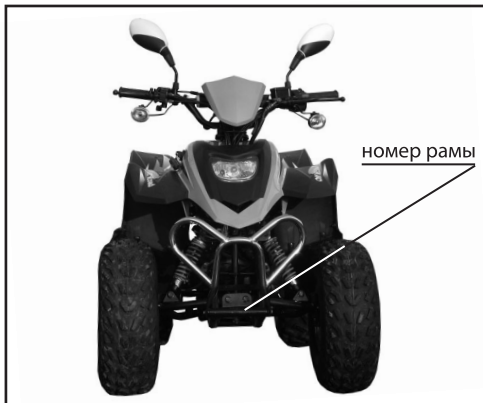

Длина.....	1380 мм
Ширина.....	812 мм
Высота.....	934 мм(фактически 1000 мм)
Высота по седлу.....	635 мм
Сухой вес.....	115 кг
Максимальный вес.....	265 кг
Максимальная нагрузка, включая вес водителя.....	150 кг
Тип двигателя.....	одноцилиндровый, 2-х тактный, с воздушным охлаждением
Объем двигателя.....	91,3 куб.см
Диаметр / Ход поршня.....	52 / 43 мм
Компрессия.....	6.4:1
Запуск двигателя.....	электростартер, кик-стартер
Сцепление.....	сухое, автоматическое
Зажигание.....	электронное (CDI)
Свеча зажигания.....	(или аналогичная)
Система смазки.....	раздельная, автоматический впрыск
Моторное масло.....	для двухтактных мотоциклов (скутеров)
Вместимость масляного бачка.....	1 л.
Трансмиссионное масло.....	SAE 75W-90
Объем масла в реверсивной коробке.....	150 мл
Коробка перемены передач.....	автоматическая (без передач)
Сцепление.....	автоматическое, вариатор
Передача.....	цепь
Рама.....	дуплексная трубчатая, из стальных труб
Покрышки передние.....	19 X 7-8 бескамерная
Покрышки задние.....	18 X 9,5-8 бескамерная
Объем топливного бака.....	4,5л (не более, оставьте место на расширение)
Лампа фары.....	12V 18WD
Лампа заднего фонаря.....	12V 10W/5W

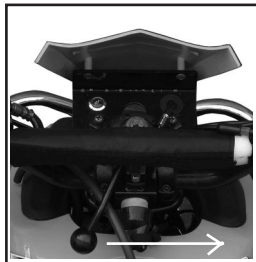
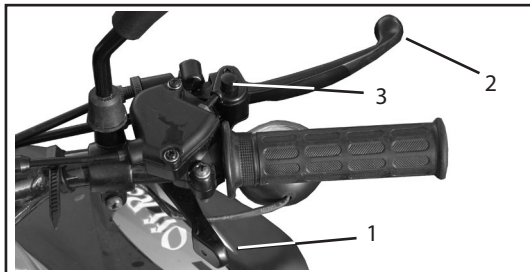
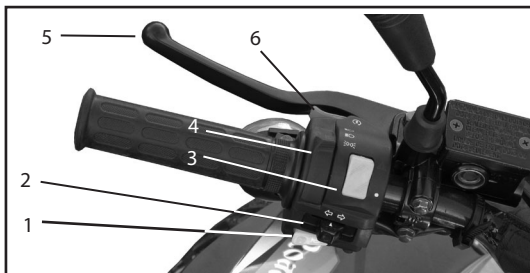

### Органы управления, расположенные на левой рукоятке

1. Выключатель звукового сигнала.

- нажмите на кнопку, чтобы прозвучал сигнал

2. Переключатель сигнала поворотов.

- сдвиньте влево при повороте налево или вправо при повороте направо  
- нажмите на рычаг, не смещая его, чтобы выключить сигнал поворота

3. Переключатель освещения.

- нижнее положение - освещение выключено

- среднее положение - включен ближний свет фары

- верхнее положение - включен дальний свет фары

4. Выключатель аварийной остановки

- нижнее положение - сигнал выключен

- верхнее положение - сигнал включен (мигают все лампы сигнала поворотов)

5. Ручка заднего гидравлического тормоза

6. Кнопка электростартера

### Органы управления, расположенные на правой рукоятке

1. Ручка газа (акселератор)

2. Ручка переднего механического тормоза

3. Кнопка включения стояночного тормоза

- для включения стояночного тормоза сильно нажмите ручку переднего тормоза (2) и утопите кнопку стояночного тормоза (3). Ручка переднего тормоза зафиксируется в нажатом положении

- для выключения стояночного тормоза достаточно нажать на ручку переднего тормоза (2)

### Ручка реверса

- для включения реверса (задней передачи) поверните ручку в крайнее левое положение и слегка приподнимите

- для выключения реверса верните ручку в исходное положение

### УПРАВЛЕНИЕ ОБОРОТАМИ ДВИГАТЕЛЯ

Для управления оборотами двигателя используйте ручку газа.

- большим пальцем правой руки нажмите на ручку газа для увеличения оборотов
- отпустите ручку газа для уменьшения оборотов

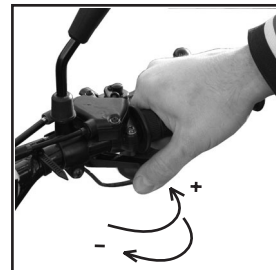

#### ВНИМАНИЕ!

Не забывайте, что Ваш снегоболотоход не имеет нейтральной передачи. При достижении определенных оборотов двигателя, снегоболотоход может начать движение.

### АВАРИЙНЫЕ ВЫКЛЮЧАТЕЛИ ДВИГАТЕЛЯ

Аварийный выключатель (1) расположен под рулем.

- перед началом движения наденьте ремешок аварийного выключателя на руку водителя

- в случае падения ребенка с снегоболотохода двигатель заглохнет

Аварийный выключатель (2) расположен под бугелем сзади

- при обучении ребенка наденьте ремешок на свою руку
- в случае, если действия ребенка вызывают у вас опасения, выдерните пробку аварийного выключателя
- двигатель заглохнет

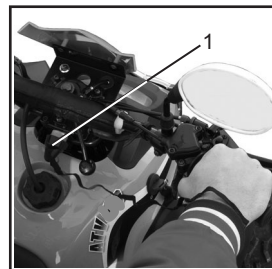

### КРАН ТОПЛИВНОГО БАКА

Кран топливного бака расположен с правой стороны снегоболотохода в специальном технологическом окне (смотрите фотографию).

Кран имеет три положения работы:

- **ОТКРЫТО** - топливо свободно поступает из бака в карбюратор
- **ЗАКРЫТО** - топливо не поступает в бак
- используйте положение „ЗАКРЫТО” при парковке
- **РЕЗЕРВ** - в случае если у вас закончился бензин вы можете переключиться в положение „РЕЗЕРВ” и снова запустить двигатель
- снегоболотоход следует заправить бензином и вернуть кран в положение „ОТКРЫТО”

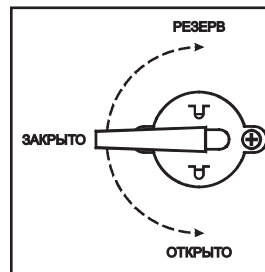



### МАСЛЯНЫЙ БАЧОК

Ваш снегоболотоход оснащен 2-х тактным двигателем с системой автоматического впрыска масла. Эта система автоматически добавляет 2-х тактное масло в бензин, в правильной пропорции. Индикаторная лампа красного цвета расположенная у Вас под рулем сигнализирует об уровне масла в масляном бачке. Если загорается индикаторная лампа, следует выключить двигатель и добавить 2-х тактное масло в масляный бачок.

Масляный бачок расположен под сиденьем снегоболотохода.

- снимите сиденье
- откройте крышку масляного бачка
- долейте масло, рекомендованное для 2-х тактных скутеров с воздушным охлаждением
- закройте крышку масляного бачка
- установите сиденье

### ВАМ НА ЗАМЕТКУ

Для Вашего снегоболотохода можно использовать масло для двухтактных мотоциклов (скутеров). Не следует использовать для Вашего снегоболотохода масло, не рекомендованное для систем автоматического смешивания. На время первичной эксплуатации рекомендуется добавлять масло непосредственно в бензин. Для бережной обкатки двигателя, достаточно проехать 3-4 полных бака на смеси, избегая резкого открытия дроссельной заслонки и повышенных оборотов двигателя. Масло - бензин смешиваются в канистре в пропорции 30:1 (на 5л. бензина АИ-92\95 - 150 мл. полусинтетического масла для двухтактных двигателей 2Т).

### ЗАМОК СИДЕНЬЯ

Замок расположен под сиденьем сзади.

Для открытия замка:

- нажмите на сиденье сверху
- оттяните замок назад
- снимите сиденье движением назад и вверх



#### ВНИМАНИЕ!

Замок сиденья расположен в непосредственной близости от выхлопной трубы. После езды требуется заглушить двигатель и подождать некоторое время, чтобы выхлопная труба остыла.



**!ВАЖНО!** Перед тем как начать эксплуатацию Вашего снегоболотохода, обязательно проверьте его состояние по таблице.

ОБЛАСТЬ ПРОВЕРКИ	ДЕЙСТВИЯ	Страница
<b>Тормозная система</b>	- убедитесь, что ручки переднего и заднего тормоза работают удовлетворительно	9, 19
<b>Ручка газа</b>	- убедитесь, что ручка газа имеет нормальный свободный ход, нажимается и возвращается в исходное положение свободно и быстро	9, 20
<b>Электровыключатели</b>	- проверьте работу всех электровыключателей - особое внимание уделите аварийным выключателям двигателя	6
<b>Моторное масло</b>	- проверьте уровень масла в масляном бачке, при необходимости добавьте моторное масло, рекомендованное для 2-х тактных скутеров с системой автоматического смешивания	7
<b>Топливо</b>	- убедитесь что в баке достаточно неэтилированного бензина с октановым числом не ниже 92	10, 24
<b>Покрышки</b>	- проверьте давление в покрышках - осмотрите покрышки на наличие повреждений, вздутий и неравномерного износа	10, 17
<b>Аккумулятор</b>	- проверьте затяжку контактов аккумулятора	9, 22
<b>Приводная цепь</b>	- проверьте приводную цепь на наличие повреждений и износа - проверьте состояние смазки приводной цепи	11, 18
<b>Общий осмотр</b>	- проверьте затяжку резьбовых соединений - заведите, прогрейте двигатель и проверьте его работу, убедитесь в отсутствии посторонних шумов, повышенной вибрации - произведите общий осмотр снегоболотохода на наличие повреждений	11

## АККУМУЛЯТОРНАЯ БАТАРЕЯ

Ваш снегоболотоход укомплектован необслуживаемой аккумуляторной батареей.

- проверьте затяжку контактов
- произведите осмотр контактов на наличие окисления
- при необходимости зачистите контакты металлической щеткой и обработайте специальной смазкой для контактов

## НА ЗАМЕТКУ

Для защиты клемм аккумуляторной батареи от коррозии, окисления и воздействия кислот мы рекомендуем применять противокоррозионную смазку.



### ВНИМАНИЕ!

При работе с аккумуляторной батареей используйте резиновые перчатки, очки и тд. Не допускайте попадания электролита на кожу и слизистую оболочку глаз.

В случае попадания электролита на кожу, одежду или слизистую глаз:

- немедленно переоденьте одежду со следами электролита
- промойте место контакта большим количеством проточной воды
- обратитесь к врачу для осмотра

## ТОРМОЗНАЯ СИСТЕМА

Проверьте работу и состояние тормозной системы:

- проверьте уровень тормозной жидкости в бачке главного тормозного цилиндра через смотровое окошко
- убедитесь, что ручки тормоза имеют нормальный свободный ход, нажимаются и возвращаются в исходное положение свободно и без задержек
- тормозные ручки имеют нормальное сопротивление при нажатии
- тормозные тросы и оплетки не имеют повреждений
- гидравлические шланги заднего тормоза не имеют повреждений и подтеков тормозной жидкости в местах соединения
- главный и рабочий тормозные цилиндры не имеют подтеков тормозной жидкости
- проверьте толщину тормозных колодок
- самостоятельно проверьте работу тормозов на малой скорости

## РУЧКА ГАЗА

Проверьте работу и состояние акселератора:

- убедитесь, что ручка газа нажимается и возвращается в исходное положение свободно и без задержек
- проверьте трос и оплетку троса газа на наличие повреждений

## ЭЛЕКТРОВЫКЛЮЧАТЕЛИ

Проверьте работу всех электровыключателей. Особенное внимание уделите аварийным выключателям двигателя, они должны быстро и без перебоев глушить двигатель.

## МАСЛЯНЫЙ БАЧОК

Проверьте уровень масла в масляном бачке, при необходимости добавьте масло, рекомендованное для скутеров, оборудованных 2-х тактным двигателем воздушного охлаждения с системой автоматического смешивания.

## ТОПЛИВНЫЙ БАК

Крышка топливного бака открывается против часовой стрелки. Емкость бака **4.5 литров**. Для заправки используйте бензин с октановым числом не ниже 92.



### ВНИМАНИЕ!

Бензин - относится к легковоспламеняющимся жидкостям, пары бензина взрывоопасны. Заправляться следует только на открытом воздухе или в хорошо проветриваемом помещении. Не курите и не заправляйте снегоболотоход вблизи открытых источников огня, электронагревателей и источников электропитания. Избегайте попадания бензина на кожу и одежду. В случае попадания бензина на одежду, немедленно переоденьтесь и смойте следы бензина мыльным раствором. Не вдыхайте пары бензина - они ядовиты!

## ПОКРЫШКИ

Проверяйте покрышки перед поездкой.

Во время езды температура покрышки увеличивается и замер давления сразу после поездки будет неточным. Никогда не эксплуатируйте снегоболотоход если давление в покрышке упало ниже минимума. Спущенная покрышка может самостоятельно разбортироваться, что приведет к потере контроля над управлением и возможно к серьезной травме или смерти. Проверьте покрышки на наличие глубоких порезов. В случае, если Вы обнаружили глубокий порез на покрышке, от поездки следует отказаться. Если Вам необходимо продолжить движение, двигайтесь с минимально возможной скоростью, делайте периодические остановки для осмотра.

Давление в покрышках		
Передние	Рекомендованное	2.8 psi 0.19 атм 19.31 kPa
	Минимальное	2.4 psi 0.16 атм 16.15 kPa
Задние	Рекомендованное	3.5 psi 0.24 атм 24.13 kPa
	Минимальное	3.1 psi 0.21 атм 21.37 kPa

## ПРИВОДНАЯ ЦЕПЬ

Проверьте наличие и состояние смазки на приводной цепи Вашего снегоболотохода. В случае, если смазки недостаточно, цепь сильно загрязнена или смазка потеряла свои смазывающие свойства, следует:

- вывесить задние колеса
- с помощью специальной смывки и жесткой щетки удалить с приводной цепи следы старой смазки (избегайте попадания смывки на пластмассовые детали и детали с лакокрасочным покрытием)
- продуть приводную цепь и удалить остатки смывки сухой чистой тряпкой
- нанести новую смазку, следуя рекомендациям производителя на упаковке

## НА ЗАМЕТКУ



Для смазки приводной цепи Вашего снегоболотохода мы рекомендуем применять смазку, специально предназначенную к использованию в грязных условиях на эндуро, кроссовых мотоциклах и ATV.

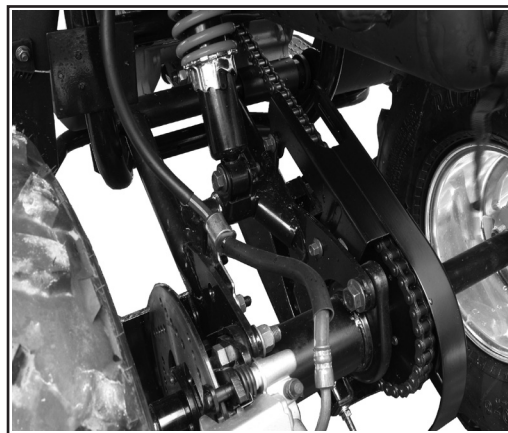

## ОБЩАЯ ПРОВЕРКА

Перед поездкой проверьте наличие всех резьбовых соединений и их затяжку. Для облегчения дальнейших осмотров резьбовые соединения рекомендуется отметить краской или хорошо заметным перманентным маркером. Для гарантированной фиксации, защиты от коррозии и окисления можно воспользоваться специальным фиксатором резьбы средней фиксации.

Запустите и прогрейте двигатель:

- проверьте наличие аномальной вибрации и нехарактерных шумов
- проверьте наличие всех креплений силового агрегата и их затяжку
- проверьте динамику набора и сброса оборотов двигателя
- осмотрите силовой агрегат на наличие механических повреждений и подтеков масла



### ВНИМАНИЕ!

Бензин - относится к легковоспламеняющимся жидкостям, пары бензина взрывоопасны. Заправляться следует только на открытом воздухе или в хорошо проветриваемом помещении. Не курите и не заправляйте снегоболотоход вблизи открытых источников огня, электронагревателей и источников электропитания. Избегайте попадания бензина на кожу и одежду. В случае попадания бензина на одежду, немедленно переоденьтесь и смойте следы бензина мыльным раствором. Не вдыхайте пары бензина - они ядовиты!

## ЗАПУСК ДВИГАТЕЛЯ

### ЗАПУСК С ЭЛЕКТРОСТАРТЕРА

- проверьте уровень топлива и масла
- сядьте на сиденье
- поверните ключ в замке зажигания в положение "Рабочий режим"
- возьмитесь двумя руками за ручки руля
- нажмите ручку переднего или заднего тормоза
- нажмите на выключатель электростартера указательным пальцем
- если двигатель не запускается в течении 3-5 секунд, сделайте минутную паузу для восстановления аккумулятора и повторите попытку

### ЗАПУСК С КИК - СТАРТЕРА

- проверьте уровень топлива и масла
- встаньте на подставки для ног
- поверните ключ в замке зажигания в положение "Рабочий режим"
- приведите в рабочее положение ножку кик-стартера
- возьмитесь двумя руками за ручки руля
- нажмите ручку переднего или заднего тормоза
- левой ногой энергично толкните рычаг вниз,
- если двигатель не запустился процедуру можно повторить
- верните ножку кик-стартера в нерабочее положение

### НА ЗАМЕТКУ

Не следует нажимать ручку газа при запуске двигателя, Вы рискуете "залить" свечу зажигания.

При запуске обороты двигателя автоматически поднимутся для прогрева.

После того как обороты двигателя вернутся на нормальный уровень, снегоболотоход готов к работе.

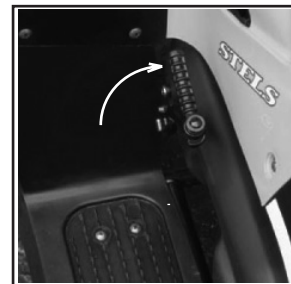

## **ВЫ ДОЛЖНЫ ЗНАТЬ**

Прежде чем приступить к управлению Вашим снегоболотоходом, Вы должны внимательно изучить инструкцию, следовать всем рекомендациям и предупреждениям. Убедитесь что Ваш ребенок понимает все рекомендации и готов им следовать. Для начального обучения вождению Вам потребуется пространство достаточно большое, ровное и не имеющее опасных препятствий, таких как садовый инструмент, садовая техника, ландшафтные камни, вбитые в землю колышки для поддержки растений и тд. Для безопасности водитель должен использовать подходящий по размеру мотоциклетный шлем, если шлем без ветрового стекла - защитные очки, перчатки, специальную одежду, защищающую тело, и высокие ботинки.

## **НАЧАЛО ДВИЖЕНИЯ**

Будьте предельно осторожны. Аккуратно нажмите на ручку газа, постепенно повышая обороты двигателя. При достижении определенных оборотов, снегоболотоход начнет движение.

## **ОСТАНОВКА**

Отпустите ручку газа и нажмите на обе ручки тормоза для остановки.

Повторите старт и остановку несколько раз, постепенно наращивая скорость разгона и торможения для определения Ваших возможностей и Вашего снегоболотохода.

## **ПОВОРОТ**

Попробуйте произвести поворот, сначала на предельно малой скорости для определения минимального радиуса. Постепенно скорость прохождения поворотов можно наращивать. При прохождении поворотов следует помнить, что снегоболотоход с водителем имеет высокий центр тяжести и центробежная сила может опрокинуть снегоболотоход. Опрокидывание снегоболотохода при движении может привести к серьезной травме водителя.

## **ПРОХОЖДЕНИЕ ПРЕПЯТСТВИЙ ДВИЖЕНИЕ В ГОРУ**

При движении в гору следует быть предельно осторожным, наклониться вперед избегать резких поворотов. Неаккуратная работа газом может привести к опрокидыванию снегоболотохода назад и серьезной травме.

## **ДВИЖЕНИЕ С ГОРЫ**

При движении с горы следует двигаться предельно осторожно, держаться за руль двумя руками, избегать резких поворотов. Сместите центр тяжести назад, аккуратно тормозите обоими тормозами. Неаккуратная работа газом или тормозом может привести к опрокидыванию снегоболотохода и серьезной травме.

### **ДВИЖЕНИЕ С БОКОВЫМ КРЕНОМ**

При движении с боковым креном следует сохранять разумную скорость, центр тяжести следует сместить в сторону вершины уклона, избегать резких поворотов, аккуратно работать газом и тормозом. Несоблюдение данных рекомендаций может привести к опрокидыванию снегоболотохода и серьезной травме.

### **ПОВОРОТ С ЗАНОСОМ**

Ваш снегоболотоход имеет сплошную заднюю ось, это сделано для достижения наилучшего сцепления с грунтом при движении по бездорожью. При движении в повороте одно из задних колес вынуждено проскальзывать, это связано с разницей траекторий при движении по кривой. Кратковременная потеря сцепления одним из задних колес может привести к заносу задней оси при прохождении поворота. Для того, чтобы такая ситуация не застала вас врасплох, можно с соблюдением всех мер предосторожности спровоцировать занос, например на траве или заснеженном покрытии. Это даст Вам необходимый опыт для сохранения Вашей безопасности. Выберите достаточно большую, ровную площадку с равномерно скользким покрытием. При прохождении поворота попробуйте добавить газ для достижения заноса. При выполнении поворота с заносом следует отклоняться в сторону центра поворота, расставив локти чуть шире, чем обычно. Для прекращения заноса следует сбавить газ и слегка отвернуть руль в сторону заноса. Повторите несколько раз для достижения хорошего контроля при заносе и потере панических ощущений в такой ситуации.

### **ТОРМОЖЕНИЕ ПРИ ПОТЕРЕ СЦЕПЛЕНИЯ С ГРУНТОМ**

При торможении на скользком покрытии возможна потеря сцепления колес с грунтом. Стоит знать, что длина тормозного пути на заблокированных колесах значительно превышает тормозной путь при неполностью заблокированных колесах. В зависимости от характера покрытия, разница может быть многократной. Для достижения контроля, как и в случае с поворотом с заносом задней оси, такую ситуацию следует заранее отрететировать. Выберите достаточно большую, ровную площадку с равномерно скользким покрытием. Разгоните снегоболотоход, попробуйте спровоцировать торможение с полной блокировкой колес, будьте готовы отпустить тормоз для восстановления сцепления с грунтом. Тело следует отклонить назад, руки должны быть чуть согнуты с расставленными в стороны локтями. Внимательно следите за траекторией движения, не допускайте разворота снегоболотохода при торможении.

### **ПРЕОДОЛЕНИЕ ВОДНОЙ ПРЕГРАДЫ**

При преодолении водных преград, следует предварительно проверить глубину водной преграды. Глубина воды не должна быть выше подножек на Вашем снегоболотоходе. В случае, если глубина воды больше высоты подножек, откажитесь от преодоления водной преграды. Вы рискуете не замочить ноги, а получить серьезную поломку двигателя при попадании воды в двигатель через воздушный фильтр или выхлопную трубу. Во время движения через водную преграду следует соблюдать минимальную скорость и внимательно следить за уровнем воды. Не следует забывать о препятствиях, находящихся под водой (ямы, камни, корни деревьев и т.п.).

После преодоления водной преграды следует быть готовым к тому, что мокрые тормоза не будут работать эффективно. Следует просушить их, слегка нажав на тормоз во время движения.



**ПАРКОВКА**

Для парковки следует использовать парковочный тормоз. Сильно нажмите на левую ручку тормоза и утопите специальную кнопку-фиксатор. Выключите двигатель, выньте ключ из замка зажигания, переведите кран бензобака в закрытое положение.

**НЕ ПЫТАЙТЕСЬ ВЫПОЛНЯТЬ ТРЮКИ**

Ваш снегоболотоход не предназначен для выполнения трюков, езде на задних колесах, прыжкам и стантрайдингу. Выполнение любых трюков может привести к повреждению снегоболотохода, это крайне опасно для водителя и окружающих. При движении по прямой оставайтесь в вертикальном положении, не отклоняйтесь в сторону, держите ноги на подножках, всегда держитесь за руль двумя руками.

**МЕСТА КАТАНИЯ**

Ваш снегоболотоход предназначен для эксплуатации вне дорог. Запрещается выезд на улицы города, автомагистрали и дороги общественного пользования. При движении по незнакомой местности следует сохранять разумную скорость, будьте готовы к встрече с неизвестными особенностями рельефа, такими, как камни, ямы, бугры и тд. При движении в сумерках и ночное время, следует пользоваться фарой и надевать специальную одежду со светоотражающими элементами.

**ПЕРИОДИЧНОСТЬ ПРОВЕРОК И РЕГУЛИРОВОК**

ОБЛАСТЬ ПРОВЕРКИ / РЕГУЛИРОВКИ		ПЕРЕД КАЖДОЙ ПОЕЗДКОЙ	ПЕРВЫЕ 2 ЧАСА РАБОТЫ	КАЖДЫЕ 10 ЧАСОВ РАБОТЫ	КАЖДЫЕ 25 ЧАСОВ РАБОТЫ	КАЖДЫЕ 50 ЧАСОВ РАБОТЫ	ПЕРВЫЙ МЕСЯЦ РАБОТЫ	ПЕРЕД НАЧАЛОМ СЕЗОНА	КАЖДЫЕ ДВА ГОДА	КАЖДЫЕ ЧЕТЫРЕ ГОДА
С Н Е Г О Б О Л О Т О Х О Д	Покрышки	О		О				О		
	Проверка тормозов	О						О/А		
	Проверка газа	О						О/А		
	Состояние цепи		О/А	О		О/А		О/А		
	Смазка цепи		С/С		С/С			С/С		
	Положение колес			О		О/А	О/А	О/А		
	Смазка шкворней					С		С		
	Передний подшипник									О/Р
	Крепеж, гайки, болты зажимы и уплотнения				О		О	О/Р		
	Подвеска					О		О		
	Зарядка аккумулятора					Х		Х		
	Клеммы аккумулятора					О/С		О/С		
	Трансмиссионное масло						Р		Р	
Тормозная жидкость	О						О	Р		
Тормозные шланги						О	О		Р	
Электрич. компоненты	О					О	О			
Д В И Г А Т Е Л Ь	Воздушный фильтр					О/С		О/С		О/Р
	Топливный фильтр					О/Р		О/Р		
	Выхлопная труба							О		
	Головка блока цилиндров					О/С		О/С		
	Проверка свечей					О/С		О/С/А	О/А/Р	
	Карбюратор					О/С		О/С/А		
	Узел дроссельной заслонки					О/А		О/А		
Узел вариатора							О/С	О/Р		
V-образный ремень							О	О/Р		

А - регулировка, С - очистка, О - осмотр, Р - замена, S - смазка

Ваш снегоболотоход укомплектован бескамерными шинами низкого давления. В представленной таблице указано рекомендованное и минимальное давление в шинах Вашего снегоболотохода. Проверка давления в шинах обязательна перед каждой поездкой. Никогда не используйте снегоболотоход, если давление в шине ниже минимального. Шина, давление в которой упало ниже минимального, может самостоятельно и неожиданно разбортироваться, что приведет к потере контроля над управлением и возможно к серьезной травме водителя. Проверять давление в шинах нужно перед поездкой на холодной шине. Во время езды температура в шине увеличивается и замер давления в шине будет неточным. Чрезмерно высокое давление в шинах также опасно при движении. Никогда не используйте снегоболотоход с поврежденными или чрезмерно изношенными шинами. Убедитесь, что остаточный протектор шин не меньше 4 мм.



**Неправильное давление в шинах может привести к потере контроля над управлением и серьезной травме водителя. Проверяйте давление в покрышках перед каждой поездкой. Не используйте для Вашего снегоболотохода шины другого размера. Никогда не используйте снегоболотоход с поврежденными или чрезмерно изношенными шинами, остаточный протектор которых менее 4 мм.**



Давление в покрышках		
Передние	Рекомендованное	2.8 psi 0.19 атм 19.31 kPa
	Минимальное	2.4 psi 0.16 атм 16.15 kPa
Задние	Рекомендованное	3.5 psi 0.24 атм 24.13 kPa
	Минимальное	3.1 psi 0.21 атм 21.37 kPa

## ОБСЛУЖИВАНИЕ ПРИВОДНОЙ ЦЕПИ

Если при осмотре Вашего снегоболотохода Вы заметили, что приводная цепь загрязнена или смазка явно потеряла свои свойства, смазку следует заменить. Приводную цепь следует обслуживать регулярно, в противном случае изношенная цепь испортит приводные шестерни, а их замена не самое простое и дешевое удовольствие.

### СМАЗКА ПРИВОДНОЙ ЦЕПИ

- вывесите или установите заднюю часть снегоболотохода так, чтобы задние колеса свободно вращались
- снимите верхний защитный щиток приводной цепи
- удалите остатки старой смазки с помощью смывки и жесткой щетки, избегайте попадания смывки на пластмассовые и окрашенные детали
- удалите остатки смывки сухой чистой тряпкой
- нанесите новую смазку
- удалите излишки смазки сухой чистой тряпкой

### НА ЗАМЕТКУ



Для смазки приводной цепи Вашего снегоболотохода можно использовать смазку, специально предназначенную для использования в грязных условиях на эндуро, кроссовых мотоциклах и снегоболотоходах (ATV).

### НАТЯЖЕНИЕ ПРИВОДНОЙ ЦЕПИ

Каждые десять часов эксплуатации следует проверять и при необходимости натягивать приводную цепь Вашего снегоболотохода. Провисание приводной цепи на Вашем снегоболотоходе должно быть в пределах **от 10 до 20 мм**.

Если требуется регулировка:

- вывесите или установите заднюю часть снегоболотохода так, чтобы задние колеса свободно вращались
- снимите верхний защитный щиток приводной цепи, открутив винты (1) и (2)
- ослабьте гайки (3), (4), (6) и (7)
- используя натяжитель (5), отрегулируйте провисание до нормы (**10-20 мм**)
- туго затяните гайки (3), (4), (6) и (7)
- проверьте натяжение еще раз
- установите верхний защитный щиток приводной цепи, закрутив винты (1) и (2).

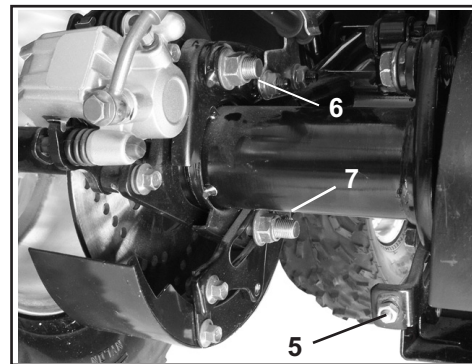
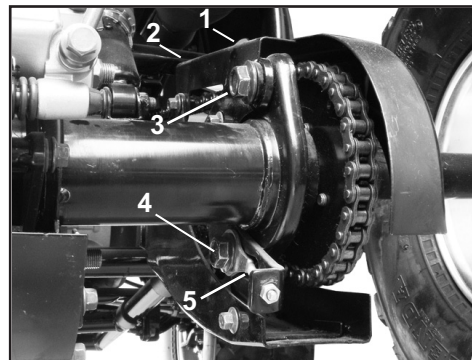

### РЕГУЛИРОВКА ТОРМОЗОВ

На Вашем снегоболотоходе установлены два тормоза: передний механический и задний гидравлический. Всегда перед запуском двигателя проверяйте работу тормозов.

#### ПЕРЕДНИЙ ТОРМОЗ

На Вашем снегоболотоходе передний тормоз подведен на правую ручку. Привод тормозов от обоих передних колес обеспечивают два отдельных троса. При правильной регулировке свободный ход ручки переднего тормоза составляет **10-13 мм**.

Если передний тормоз нуждается в регулировке, следуйте следующим рекомендациям:

- ослабьте контргайку (1)
  - полностью выкрутите регулировочный винт (2)
  - ослабьте контргайку (3)
  - выкрутите регулировочный винт (4) до положения, при котором свободный ход ручки будет составлять **(10-13мм.)**
  - затяните контргайку (3)
  - заверните регулировочный винт (2) так, чтобы длина выступа регулировочных винтов (2 и 4) из тормозной ручки была одинакова
  - затяните контргайку (1)
  - проверьте работу тормоза
- Если тормоз работает неудовлетворительно, повторите процедуру.

#### ЗАДНИЙ ТОРМОЗ

Обслуживание заднего тормоза:

- регулярно очищайте и смазывайте направляющие тормозных колодок
- своевременно меняйте тормозные колодки
- меняйте тормозную жидкость после сезонного хранения раз в два года независимо от пробега

**Не допускайте попадание смазки на тормозной диск и рабочую поверхность тормозных колодок !!!**

Для Вашего снегоболотохода можно использовать тормозную жидкость **DOT-4**. Минимальный остаток рабочего материала на тормозной колодке должен быть не менее **1.5 мм**.

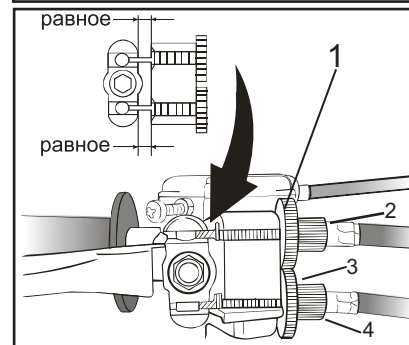

**РУЧКА ГАЗА**

Проверьте трос газа на наличие повреждений.

Всегда перед запуском двигателя проверяйте работу ручки газа. Убедитесь, что ручка газа легко без заеданий нажимается и быстро без задержек возвращается в исходное положение.

Проверьте свободный ход ручки газа. При нормальной регулировке свободный ход ручки газа составляет 5 -15мм.

Если свободный ход не находится в заявленном диапазоне следуйте следующим рекомендациям:

- освободите контргайку (1)
- удерживая широкополую гайку (2) отверните регулировочный винт (3) до положения, при котором свободный ход ручки газа будет составлять 5 -15мм.
- удерживая широкополую гайку (2) затяните контргайку (1)
- проверьте работу ручки газа

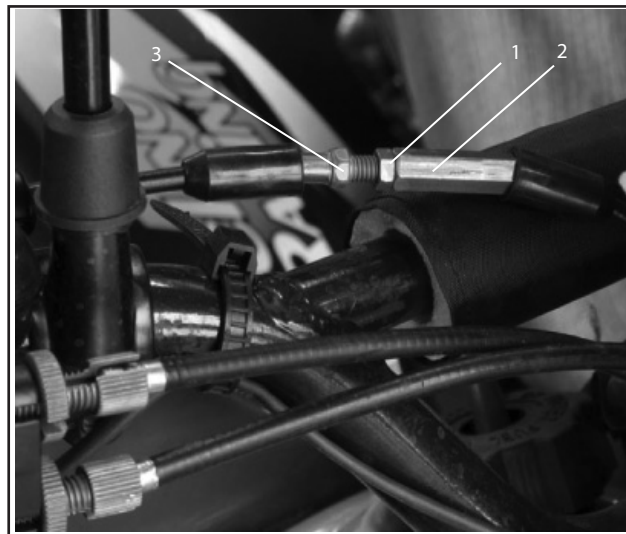
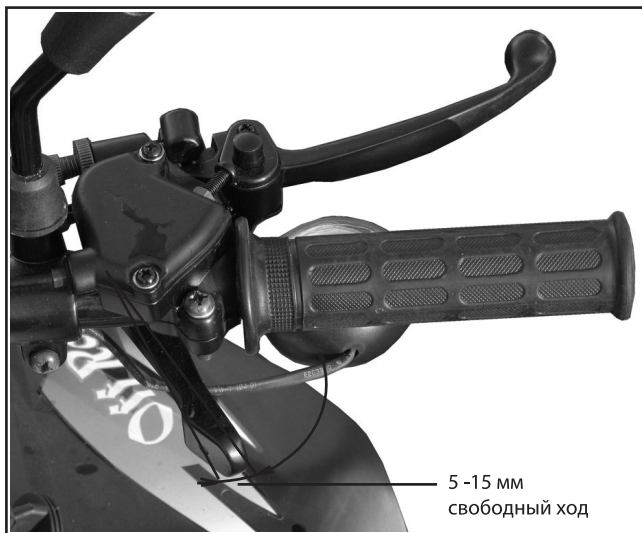

### СХОЖДЕНИЕ ПЕРЕДНИХ КОЛЁС

Неправильное положение колес может привести к тому, что Ваш снегоболотоход будет тянуть в сторону.

При правильной регулировке передние колеса Вашего снегоболотохода должны иметь положительное схождение 3 - 6 мм внутрь.

Регулярно проверяйте схождение колес на Вашем снегоболотоходе

### ПРОВЕРКА СХОЖДЕНИЯ

- установите руль Вашего снегоболотохода прямо, как можно точнее
- убедитесь, что оба колеса расположены одинаково
- измерьте расстояние от центров передних покрышек впереди и сзади
- расстояние впереди должно быть меньше на 3 - 6 мм чем расстояние сзади

### РЕГУЛИРОВКА СХОЖДЕНИЯ

- ослабьте контргайки (1) ключом 17 мм ( не забудьте что наружные контргайки имеют левую резьбу :)
- вращая регулировочную штангу (2) ключом 8 мм, приведите схождение колес в нормальное положение (впереди на 3 - 6 мм меньше)
- туго затяните контргайки (1)
- убедитесь в правильности проведенной регулировки, отметьте краской контргайки и опробуйте снегоболотоход на ходу

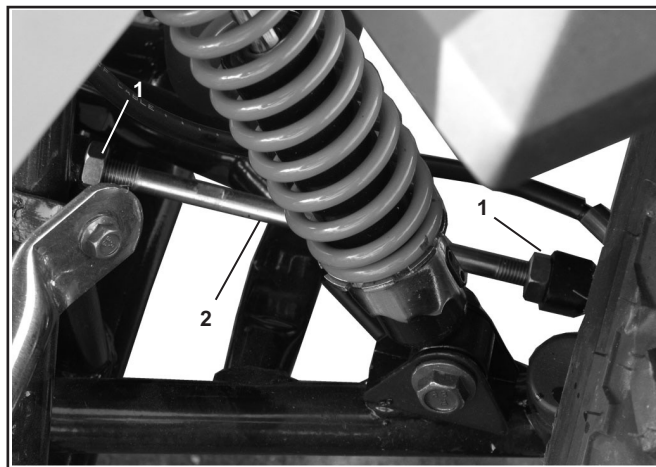

## АККУМУЛЯТОРНАЯ БАТАРЕЯ (АКБ)

Для зарядки или мойки АКБ следуйте следующим рекомендациям:

### СНЯТИЕ

- сначала отсоедините черный провод (-)
- затем отсоедините красный провод (+)
- извлеките аккумуляторную батарею из штатного места

### МОЙКА

- снимите АКБ (см. СНЯТИЕ)
- помойте АКБ с помощью раствора пищевой соды с водой в пропорции примерно 1 столовая ложка соды на литр воды
- не допускайте попадания раствора соды внутрь АКБ
- промойте клеммы АКБ и проводов раствором соды с помощью жесткой щетки
- для сохранения хорошего контакта и защиты от окисления, обработайте клеммы АКБ противокоррозионной смазкой для клемм аккумуляторов
- установите АКБ (см. УСТАНОВКА)

### ЗАРЯДКА

- снимите АКБ (см. СНЯТИЕ)
- зарядите АКБ малым током (0.5 Ампер в течении 5-10 часов)

### УСТАНОВКА

- установите АКБ в штатное место
- сначала подсоедините красный провод (+)
- затем подсоедините черный провод (-)

### НА ЗАМЕТКУ



В случае попадания электролита на кожу, воздействие кислоты можно нейтрализовать раствором питьевой соды в пропорции 2 столовые ложки на литр воды.

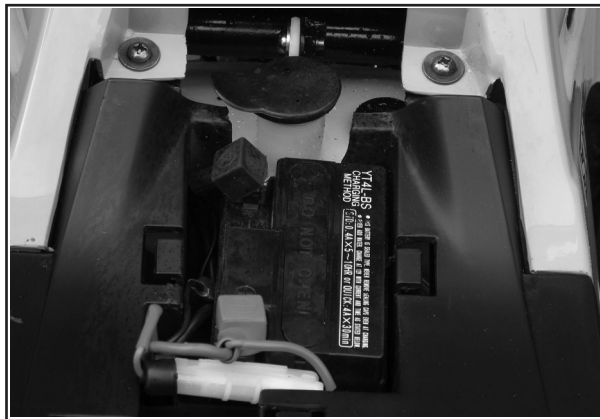

Не отсоединяйте красный (+) провод первым: искра при отсоединении может спровоцировать воспламенение паров электролита и даже взрыв.

Не курите во время работы с АКБ: испарения электролита крайне огнеопасны и взрывоопасны.

Строго соблюдайте полярность, в противном случае Вы можете повредить детали электросистемы Вашего снегоболотохода.

Не допускайте попадание электролита на кожу и одежду! Если это произошло, немедленно переоденьтесь, промойте кожу большим количеством проточной воды и обратитесь к врачу для осмотра.



### СМАЗКА ПОВОРОТНЫХ ШАРНИРОВ

Для облегчения процедуры смазки поворотных шарниров на Вашем снегоболотоходе установлены пресс-масленки.

Для смазки поворотных шарниров следует использовать универсальную консистентную смазку.

Смазку следует проводить не реже, чем через каждые 50 часов эксплуатации.

### СМАЗКА

- удалите резиновые пыльники
- с помощью специального шприца смажьте поворотный шарнир через пресс-масленку (1)
- удалите остатки старой и излишки новой смазки с помощью чистой тряпки
- наденьте резиновые пыльники

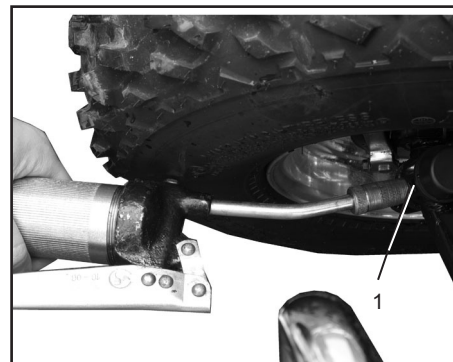

### РЕГУЛИРОВКА АМОРТИЗАТОРА

Для регулировки натяжения пружины амортизатора используйте специальный ключ.

Для езды по грубому ландшафту следует установить максимальную жесткость.

После регулировки убедитесь, что на всех амортизаторах установлена одинаковая жесткость.



### ВОЗДУШНЫЙ ФИЛЬТР

Воздушный фильтр следует очищать каждые 50 часов эксплуатации.

#### ОЧИСТКА

- отвинтите 5 винтов, крепящих крышку воздушного фильтра, для удаления крышки
- снимите хомут с воздушного патрубка и удалите крышку воздушного фильтра
- промойте фильтрующий элемент (поролон) мыльным раствором, дайте ему высохнуть, не выжимая
- слегка пропитайте фильтрующий элемент специальным маслом для воздушных фильтров.
- соберите воздушный фильтр

**ХРАНЕНИЕ БОЛЕЕ 30 ДНЕЙ**

В случае, если Вы не будете пользоваться Вашим снегоболотоходом более 30 дней, Вам следует произвести следующие процедуры:

**ДВИГАТЕЛЬ**

- очистите воздушный фильтр (см. стр. 23)
- очистите свечи зажигания или поменяйте их на новые

**ТОПЛИВНАЯ СИСТЕМА**

- полностью заполните бак бензином со стабилизатором топлива
- запустите двигатель и дайте ему поработать 5-10 минут, затем заглушите двигатель
- закройте кран бензобака
- слейте остатки топлива из карбюратора с помощью дренажного винта, расположенного в нижней части карбюратора

**АККУМУЛЯТОРНАЯ БАТАРЕЯ**

Снимите и помойте аккумуляторную батарею (см. стр. 22), поместите ее в сухое, недоступное для детей место. После хранения зарядите АКБ на малом токе (0,5 Амп. в течении 5-10 часов)

**ПРИВОДНАЯ ЦЕПЬ**

Нанесите новую смазку на приводную цепь (см. стр. 18)

**МОЙКА И КОНСЕРВАЦИЯ**

Тщательно помойте Ваш снегоболотоход и дайте ему высохнуть.  
Нанесите на все детали специальный консервант с содержанием воска.  
Закройте выхлопную трубу промасленной тряпкой от попадания влаги во время хранения.  
Накройте снегоболотоход чехлом.

**ПОСЛЕ ХРАНЕНИЯ**

Проверьте зарядку аккумуляторной батареи и установите ее (см. стр. 22)  
Смойте консервант с помощью специальной смывки.  
Удалите промасленную тряпку из выхлопной трубы.  
Запустите двигатель и дайте ему поработать 5-10 минут.  
Проверьте работу тормозов, затем проверьте работу снегоболотохода на малой скорости.

## ТРАНСПОРТИРОВКА

При транспортировке снегоболотохода:

- закройте кран топливного бака
- установите снегоболотоход в стабильное положение
- включите передний тормоз в стояночное положение
- хорошо закрепите Ваш снегоболотоход и убедитесь в надежности крепления



**Никогда не перевозите Ваш снегоболотоход в вертикальном положении -- это может нанести ему серьезный вред.**

**Никогда не перевозите Ваш снегоболотоход с открытым краном бензобака - при транспортировке небольшое количество топлива, вытекшее из карбюратора может стать причиной случайного возгорания.**



Для заметок



---

---

---

---

---

---

---

---

---

---

---

---

---

---

---

---

---

---

---

---

---

---

---

---

---

---

---

---

---

---





# СОДЕРЖАНИЕ:

Знакомство со снегоболотоходом.....	1
Идентификационные номера.....	3
Технические характеристики.....	4
Органы управления.....	5
Знакомство со снегоболотоходом.....	6
Обкатка.....	7
Проверка перед поездкой.....	8
Запуск двигателя.....	12
Управление.....	13
Таблица периодичности проверок и регулировок.....	16
Проверка покрышек.....	17
Обслуживание приводной цепи.....	18
Регулировка тормозов.....	19
Регулировка ручки газа.....	20
Регулировка схождения.....	21
Обслуживание аккумуляторной батареи...22	
Смазка/Амортизаторы.....	23
Хранение.....	24
Транспортировка.....	25



